

# vestfrost

UA

## МОРОЗИЛЬНА СКРИНЯ

Інструкція користувача

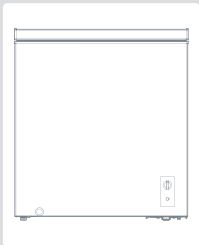

**VCF300MI**

Застереження: Прочитайте інструкцію перед першим використанням приладу.

|     |  |    |
|-----|--|----|
| 1   | Попередження щодо безпеки                                    |    |
| 1.1 | ЗАСТОРОГА.....   | 1  |
| 1.2 | Значення попереджувальних символів безпеки.....              | 3  |
| 1.3 | Інструкція щодо безпечного поводження з електроприладом..... | 3  |
| 1.4 | Інструкція з експлуатації .....                              | 4  |
| 1.5 | Інструкції щодо використання приладу .....                   | 5  |
| 1.6 | Застереження щодо ефективного використання приладу.....      | 5  |
| 1.7 | Утилізація .....   | 5  |
| 2   | Правильне використання морозильної скрині                    |    |
| 2.1 | Назви кожного компонента.....                                | 6  |
| 2.2 | Панель контролю температури.....                             | 7  |
| 2.3 | Розміщення приладу.....                                      | 7  |
| 2.4 | Зміна джерела освітлення (опція).....                        | 8  |
| 2.5 | Початок роботи.....  | 8  |
| 2.6 | Поради щодо енергозбереження.....                            | 8  |
| 3   | Технічне обслуговування та очищення                          |    |
| 3.1 | Очищення.....  | 9  |
| 3.2 | Розморожування.....  | 9  |
| 3.3 | Тривале невикористання приладу.....                          | 9  |
| 4   | Усунення несправностей.....                                  | 10 |

## ШАНОВНИЙ КЛІЄНТЕ!

Дякуємо за придбання цієї морозильної скрині. Щоб забезпечити найкращі результати від вашої нової морозильної скрині, будь ласка, знайдіть час, щоб ознайомитися з простими інструкціями в цьому посібнику. Будь ласка, переконайтеся, що пакувальний матеріал утилізовано відповідно до чинних екологічних вимог. Під час утилізації будь-якого морозильного обладнання зверніться до місцевого відділу утилізації відходів за порадою щодо безпечної утилізації. Цей прилад слід використовувати лише за призначенням.

# 1 Попередження щодо безпеки

## 1.1 ЗАСТОРОГА



**НЕБЕЗПЕКА:** ризик пожежі/легкозаймисті матеріали

**ПОПЕРЕДЖЕННЯ:** Цей прилад призначений для використання в побуті та подібних приміщеннях, таких як кухні для персоналу в магазинах, офісах та інших робочих приміщеннях; у фермерських будинках та клієнтами в готелях, мотелях та інших житлових приміщеннях; у закладах харчування та подібних закладах, що не пов'язані з роздрібною торгівлею.

**ЗАСТОРОГА:** Цей прилад можуть використовувати діти віком від 8 років і старше, а також особи з обмеженими фізичними, сенсорними або розумовими здібностями або без досвіду та знань, якщо вони перебувають під наглядом або отримали інструкції щодо безпечного використання приладу та розуміють пов'язані з цим небезпеки. Дітям заборонено гратися з приладом. Дітям заборонено проводити чищення та обслуговування без нагляду.

**ЗАСТОРОГА:** Якщо шнур живлення пошкоджено, його має замінити виробник, його сервісний агент або аналогічна кваліфікована особа, щоб уникнути небезпеки.

**ЗАСТОРОГА:** Не зберігайте вибухонебезпечні речовини, такі як аерозольні балончики з легкозаймистим газом, у цьому приладі.

**УВАГА:** Прилад необхідно відключати від мережі після використання та перед проведенням технічного обслуговування.

**ЗАСТОРОГА:** Не закривайте вентиляційні отвори в корпусі приладу або у вбудованій конструкції.

**ПОПЕРЕДЖЕННЯ:** Не використовуйте механічні пристрої чи інші засоби для прискорення процесу розморожування, окрім тих, що рекомендовані виробником.

**ЗАСТОРОГА:** Не пошкоджуйте контур холодоагенту.

**УВАГА:** Не використовуйте електроприлади всередині відділень для зберігання продуктів приладу, якщо вони не відповідають типу, рекомендованому виробником.

**ПОПЕРЕДЖЕННЯ:** Будь ласка, утилізуйте холодильник відповідно до місцевих нормативних актів, оскільки він може використовувати легкозаймистий газ та холодоагент.

**ЗАСТОРОГА:** Під час розміщення приладу переконайтеся, що шнур живлення не затиснутий або пошкоджений.

**ЗАСТОРОГА:** Не розміщуйте кілька переносних розеток або портативних джерел живлення на задній панелі приладу. Не використовуйте подовжувачі або незаземлені (двоконтактні) адаптери.

**ЗАСТОРОГА:** Ризик защемлення дітей. Перш ніж викинути старий холодильник або морозильну камеру:

-- Зніміть дверцята.

-- Залиште полиці на місці, щоб діти не могли легко залізти всередину.

**ПОПЕРЕДЖЕННЯ:** Перед встановленням аксесуарів прилад необхідно відключити від джерела електроживлення.

**Засторога!** Від'єднайте прилад від шнура живлення перед чищенням.

**НЕБЕЗПЕКА:** Холодоагент та циклопентановий пінопласт, що використовуються в приладі, є легкозаймистими. Тому, після утилізації приладу, його слід зберігати подалі від будь-яких джерел вогню та переробляти спеціальною компанією з переробки з відповідною кваліфікацією, окрім утилізації шляхом спалювання, щоб запобігти заподіянню шкоди навколишньому середовищу чи будь-якій іншій шкоді.

**ПОПЕРЕДЖЕННЯ:** Необхідно зберігати ключі дверей або кришок, оснащених замками та ключами, у недоступному для дітей місці та не поблизу холодильного приладу, щоб запобігти замкненню дітей усередині.

**ПОПЕРЕДЖЕННЯ:** Щоб уникнути забруднення харчових продуктів, будь ласка, дотримуйтесь наступних інструкцій:

- Тривале відкриття дверцят може призвести до значного підвищення температури у відділеннях приладу.
- Регулярно очищуйте поверхні, які можуть контактувати з їжею, та доступні дренажні системи.
- Очищуйте резервуари для води, якщо вони не використовувалися протягом 48 годин; промийте систему водопостачання, підключену до водопроводу, якщо вода не подавалася протягом 5 днів. (\*)
- Зберігайте сире м'ясо та рибу у відповідних контейнерах у холодильнику, щоб вони не контактували з іншими продуктами та не капали на них.
- Двозрівкові відділення для заморожених продуктів підходять для зберігання попередньо заморожених продуктів, зберігання або приготування морозива та кубиків льоду. (\*)
- Одно-, дво- та тризрівкові відділення не підходять для заморожування свіжих продуктів. (\*)
- Для приладів без чотирирівкового відділення: цей холодильний прилад не підходить для заморожування харчових продуктів. (\*)
- Якщо холодильний прилад залишається порожнім протягом тривалого часу, вимкніть його, розморозьте, очистіть, висушіть та залиште дверцята відчиненими, щоб запобігти утворенню цвілі всередині приладу.



*Примітка (\*): Будь ласка, впевніться чи це стосується до типу приладу, придбаного вами.*

**ПОПЕРЕДЖЕННЯ:** Для окремого приладу: цей холодильний прилад не призначений для використання як вбудований прилад.

**ПОПЕРЕДЖЕННЯ:** Будь-яка заміна або технічне обслуговування світлодіодних ламп має здійснюватися авторизованим сервісним центром або кваліфікованою особою. (Див. розділ 2.4 щодо заміни джерела освітлення)

**УВАГА:** Щоб уникнути небезпеки через нестабільність приладу, його слід закріпити відповідно до **ПОПЕРЕДЖЕННЯ:** Підключайте лише до джерела питної води. (Підходить для льодогенератора)

## 1.2 Значення попереджувальних символів безпеки

|  |  |
|--|--|
| <br><b>ЗАСТОРОГА</b>    | Цей символ позначає дії, поведінку користувача, які заборонені правилами використання приладу! Недотримання інструкцій може призвести до пошкодження виробу або поставити під загрозу особисту безпеку користувача.  |
| <br><b>УВАГА</b>        | Цей символ вказує на правила, яких необхідно дотримуватися, і на те, що відповідні дії мають виконуватися у суворій відповідності до інструкції з експлуатації. Недотримання інструкцій може призвести до пошкодження виробу або поставити під загрозу особисту безпеку користувача. |
| <br><b>ПОПЕРЕДЖЕННЯ</b> | Цей символ вказує на дії, що потребують уваги, а також на пов'язані з ними поведінку. Якщо залишити їх без уваги, це може призвести до легких або середніх травм або пошкодження виробу.   |

Цей посібник містить багато важливої інформації з безпеки, будь ласка, обов'язково дотримуйтесь усіх її інструкцій.

## 1.3 Інструкція щодо безпечного поводження з електроприладом

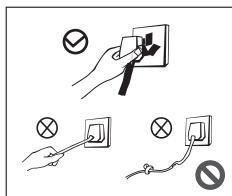

- Не тягніть за шнур живлення під час відключення морозильної скрині від мережі. Міцно тримайте вилку та витягуйте її прямо з розетки.
- Для безпечного використання ніколи не пошкоджуйте шнур живлення та не використовуйте шнур живлення, якщо він пошкоджений або вилка зношена.
- Якщо шнур живлення зношений або пошкоджений, його необхідно замінити у авторизованому сервісному центрі.

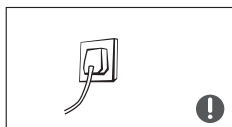

- Вилка живлення повинна щільно прилягати до розетки, інакше це може спричинити пожежу. Переконайтеся, що розетка та прилад мають заземлення.



- У разі витoku легкозаймистих газів, таких як вугільний газ, спочатку слід закрити вентиль, що спричиняє витік газу, а потім відкрити двері та вікна. У цей час не виймайте жодних електроприладів, в т.ч. морозильну скриню, щоб уникнути електричних іскор, що можуть спричинити пожежу.

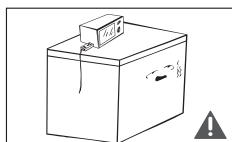

- З міркувань безпеки рекомендується не розміщувати електричні розетки, стабілізатори напруги, чайник, мікрохвильові печі та інші прилади на морозильній скрині; а також не використовувати прилади для зберігання продуктів всередині, окрім тих, що рекомендовані виробником.

## 1.4 Інструкція з експлуатації

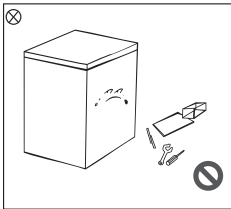

- Суворо забороняється самовільно розбирати та переробляти морозильну скриню, а також пошкоджувати холодильний трубопровід.
- Обслуговування морозильної скрині (враховуючи заміну шнура живлення при його пошкодженні) має здійснюватися авторизованим сервісним центром або кваліфікованим спеціалістом.

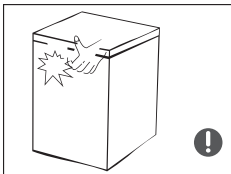

- Між дверцятами та корпусом морозильної скрині є невеликі зазори, тому будьте обережні та не засовуйте руки в ці місця, щоб не защемити пальці.
- Після того, як морозильна скриня почала працювати, не беріть продукти чи контейнери всередині мокрими руками, особливо металеві, щоб уникнути обмороження рук.

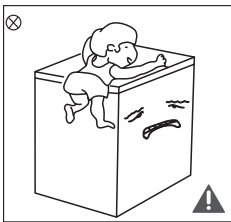

- Не дозволяйте дітям залазити в морозильну скриню або залазити на неї, щоб уникнути замикання дітей всередині чи її падіння, що може призвести до травмування дітей.
- Не розпилюйте та не промивайте морозильну скриню водою, не ставте її у вологе місце, де легко розбризкується вода, а також не наповнюйте морозильну скриню водою, щоб уникнути пошкодження електричної ізоляції, оскільки це може призвести до ураження електричним струмом, пожежі та інших нещасних випадків.

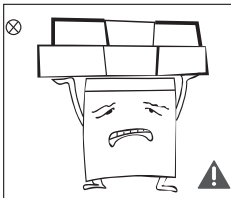

- Будь ласка, не ставте важкі предмети на верхню частину морозильної скрині, оскільки вони можуть легко впасти та призвести до випадкового травмування.

## 1.5 Інструкції щодо використання приладу

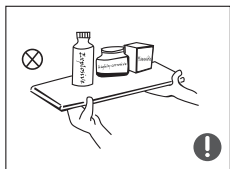

- Будь ласка, не кладіть легкозаймисті, вибухонебезпечні, леткі та дуже корозійні предмети в морозильну скриню, щоб уникнути пошкодження приладу, пожежі та інших нещасних випадків.
- Не кладіть та не використовуйте легкозаймисті предмети поблизу морозильної скрині, щоб уникнути пожежі.

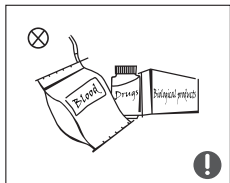

- Цей виріб є побутовим морозильним приладом, і згідно з національними стандартами він підходить лише для зберігання харчових продуктів і не може використовуватися для інших цілей, таких як зберігання крові, ліків та біологічних продуктів.

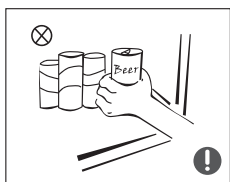

- Будь ласка, не кладіть пляшки або закриті контейнери з рідкими продуктами, такими як пляшкове пиво, напої тощо, у морозильну скриню, щоб уникнути замерзання та розтріскування, що може призвести до більшої небезпеки.

## 1.6 Застереження щодо ефективного використання приладу

- Морозильна скриня може працювати нестабільно, якщо вона розміщена в приміщенні з температурою нижче мінімальної межі діапазону температур, для яких розрахований морозильний прилад.
- Шипучі напої не слід зберігати у морозильних скринях, а деякі продукти, такі як лід, не слід вживати занадто холодними;
- Необхідно не перевищувати час зберігання, рекомендований виробниками харчових продуктів, для будь-яких видів продуктів, особливо для комерційно заморожених продуктів у морозильних скринях;
- Приймайте запобіжні заходи, необхідні для запобігання надмірного підвищення температури заморожених продуктів під час розморожування приладу (наприклад, обгортання заморожених продуктів у кілька шарів газет). Підвищення температури заморожених продуктів під час ручного розморожування, технічного обслуговування або очищення може скоротити термін зберігання.
- Необхідно зберігати ключі дверей або кришок, оснащених замками та ключами, в недоступному для дітей місці та не поблизу морозильного приладу, щоб запобігти замкненню дітей всередині.

## 1.7 Утилізація

Холодоагент та циклопентановий піноутворювач, що використовуються в цій морозильній скрині, є легкозаймистими матеріалами, тому використану скриню слід ізолювати від джерел займання та не спалювати перед утилізацією. Будь ласка, передайте її кваліфікованій компанії з переробки для утилізації, щоб уникнути шкоди для навколишнього середовища або інших небезпек.

Коли морозильна скриня не використовується, зніміть дверцята морозильної скрині, ущільнювач дверцят та кошики, а потім розмістіть дверцята та кошик у відповідному місці, щоб діти не могли зайти всередину та гратися, щоб уникнути нещасних випадків.



Правильна утилізація виробу:

Цей символ означає, цей виріб не підходить для утилізації разом з іншими побутовими відходами. Щоб уникнути потенційної небезпеки для навколишнього середовища або здоров'я людини через неконтрольовану обробку відходів, переробляйте відходи, щоб сприяти сталому повторному використанню матеріалів. Для переробки використаних пристроїв, будь ласка, скористайтеся системою переробки або системою збору у кваліфікованих компаній з переробки та утилізації. Вони можуть гарантувати, що процес переробки є екологічно чистим та безпечним.

## 2 Правильне використання морозильної скрині

### 2.1 Назва кожного компонента

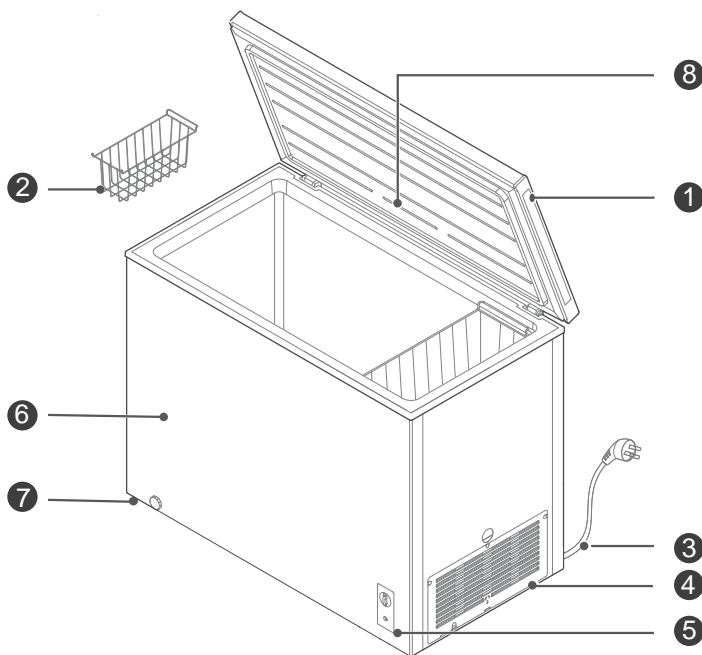

|   |               |   |                               |
|---|---------------|---|-------------------------------|
| 1 | Ручка дверцят | 5 | Панель контролю температури   |
| 2 | Кошик         | 6 | Камера                        |
| 3 | Шнур живлення | 7 | Ніжка для регулювання (опція) |
| 4 | Затвор        | 8 | Джерело освітлення (опція)    |

*(Через технічні зміни та різні моделі деякі ілюстрації в цьому посібнику можуть відрізнятися від вашої моделі.)*

- Морозильна скриня може зберігати свіжість продуктів протягом тривалого часу за низьких температур. Вона в основному використовується для зберігання заморожених продуктів та приготування кубиків льоду.
- Морозильна скриня підходить для зберігання м'яса, риби, креветок та випічки, які не будуть споживатися найближчим часом. Вона не підходить для зберігання рідин у пляшках або герметичних контейнерах, таких як пиво чи напої в пляшках.
- Зверніть увагу, що їжу слід спожити до закінчення терміну придатності.
- Швидкість заморожування продукту залежить від кількості продуктів, що зберігаються, та температури навколишнього середовища. Якщо одночасно поміщається забагато продуктів кімнатної температури, рекомендується встановити регулятор температури на максимальний рівень та увімкнути його на 24 годин або використовувати кубики льоду для охолодження. Крім того, великі шматки продуктів слід розділити на дрібні шматочки та зберігати окремо, щоб забезпечити належне заморожування. В іншому випадку деякі частини великих або надмірно великих продуктів можуть не заморозитися належним чином, що може призвести до їх псування.

Нагадування: Знос петлі через тривале відкривання та закривання може вплинути на термін її служби та призвести до виникнення шуму. Рекомендується регулярно змащувати петлі мастилом для технічного обслуговування, що може ефективно усунути шум та подовжити термін служби петель.

## 2.2 Панель контролю температури

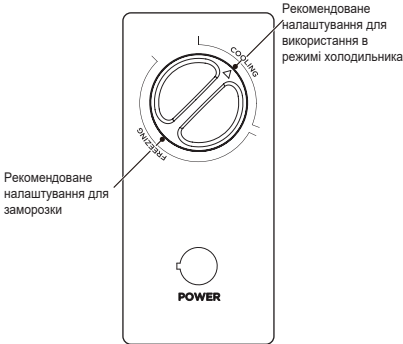

- Після ввімкнення живлення індикатор «POWER» (ЖИВЛЕННЯ) світитиметься (зеленим).
- Зона, де ручка регулятора температури вказує на «COOLING» (ОХОЛОДЖЕННЯ), – це зона охолодження, а «FREEZING» (ЗАМОРОЖУВАННЯ) – зона заморожування;
- Коли ручку регулятора температури повертають за годинниковою стрілкою, температура всередині морозильної скрині знижується;
- Коли ручку регулятора температури повертають проти годинникової стрілки, температура всередині морозильної скрині підвищується;
- Будь ласка, погляньте на схему, щоб визначити «рекомендоване налаштування».

*(Через технічні зміни та різні моделі деякі ілюстрації в цьому посібнику можуть відрізнятися від вашої моделі.)*

## 2.3 Розміщення приладу

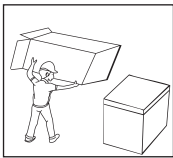

- Перед використанням морозильної скрині, будь ласка, видаліть всю упаковку, включаючи основу, поролоновий блок у морозильній скрині та клейку стрічку тощо. А також зніміть захисну плівку з корпусу дверцят та корпусу.

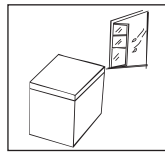

- Морозильну скриню слід розміщувати в добре провітрюваному приміщенні. Не ставте її на килимок або килим, оскільки це може призвести до утворення конденсату на дні. Не переміщуйте та не тягніть морозильну скриню випадковим чином, оскільки це може пошкодити підлогу.

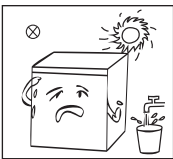

- Оберіть місце подалі від джерела тепла та прямих сонячних променів. Не ставте його у вологих місцях, щоб запобігти іржі або послабленню ізоляції.

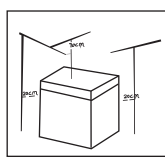

- Верхній простір над морозильною скринєю повинен бути більше 70 см, а відстань між боковинами та задньою стінкою морозильної скрині та стіною повинна бути більше 20 см, щоб полегшити відкриття та закривання дверцят та відведення тепла.

## 2.4 Зміна джерела освітлення (опція)

Світлодіодну лампу має замінювати фахівець авторизованого сервісного центру або людина з відповідною кваліфікацією.

*(Через технічні зміни та різні моделі деякі ілюстрації в цьому посібнику можуть відрізнятися від вашої моделі.)*

## 2.5 Початок роботи

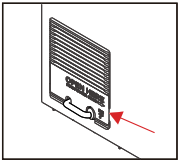

- Взявши інструмент (плоску викрутку або конус), вставте його в зазор у положенні стрілки на малюнку та обережно підніміть назовні, щоб відкрити кришку.

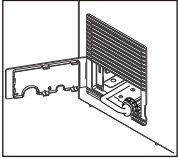

- Після відкриття морозильна камера виглядає так, як показано на малюнку. Далі вийміть кабель живлення з отвору;

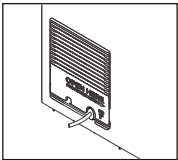

- Після зняття лінії живлення знову закрийте кришку.

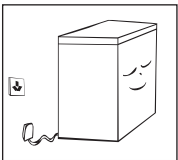

- Після транспортування дайте морозильній скрині постояти щонайменше 2 години, перш ніж підключати її до джерела живлення, інакше це може призвести до погіршення продуктивності або пошкодження морозильної скрині. Перед тим, як зберігати свіжі або заморожені продукти в морозильній скрині, увімкніть її на 2-3 години; у спекотні літні дні користувачам слід увімкнути морозильну скриню на 4 години заздалегідь. Під час відключення електроенергії або чистення користувачам слід витягнути вилку з розетки та знову підключити її через 5 хвилин, щоб уникнути пошкодження компресора через безперервний запуск.

*(Через технічні зміни та різні моделі деякі ілюстрації в цьому посібнику можуть відрізнятися від вашої моделі.)*

## 2.6 Поради щодо енергозбереження

- Прилад слід розмішувати в найхолоднішому місці кімнати, подалі від приладів, що виробляють тепло, або опалювальних каналів, та захищеному від прямих сонячних променів. Дайте гарячим продуктам охолонути до кімнатної температури, перш ніж поміщати їх у прилад. Перевантаження приладу змушує компресор працювати довше. Продукти, які заморожуються занадто повільно, можуть втратити якість або зіпсуватися. Обов'язково належним чином загорніть продукти та витріть контейнери насухо, перш ніж поміщати їх у прилад. Це зменшує утворення інею всередині приладу. Контейнер для зберігання приладу не слід викладати алюмінієвою фольгою, вощеним папером або паперовими рушниками. Вкладки перешкоджають циркуляції холодного повітря, що знижує ефективність приладу. Упорядкуйте та маркуйте продукти, щоб зменшити кількість відкривань дверця та тривалих пошуків. Вийміть стільки продуктів, скільки потрібно, одночасно та зачиніть дверцята якомога швидше.

## 3 Технічне обслуговування та очищення

### 3.1 Очищення

- Будь ласка, вчасно очищайте пил позаду та навколо морозильної скрині, щоб покращити тепловіддачу та заощадити енергію.
- Регулярно перевіряйте ущільнювач дверцят, щоб переконатися, що він чистий та без сміття. Очищайте ущільнювач дверцят м'якою тканиною, змоченою в мильній воді або розведеному засобі для чищення.
- Внутрішню частину морозильної скрині слід регулярно очищати, щоб уникнути запаху.
- Перед очищенням внутрішньої частини морозильної скрині вимкніть живлення та вийміть усі продукти, підвісні кошики та контейнери.
- Використовуйте м'яку тканину або губку для очищення внутрішньої оболонки морозильної скрині. Ви можете використати дві столові ложки харчової соди та один літр теплої води, щоб спочатку очистити її, потім очистити чистою водою та протерти насухо. Після очищення відкрийте дверцята та дайте їм висохнути природним шляхом, перш ніж підключати їх до мережі.
- Для ділянок всередині морозильної скрині, які важко очистити (наприклад, щілини або кути), рекомендується використовувати м'які тканини, м'які щітки тощо та деякі необхідні допоміжні засоби (наприклад, тонкі палички тощо) для регулярного очищення, щоб уникнути накопичення забруднюючих речовин або бактерій.
- Не використовуйте мило, мийні засоби, аерозольні очищувачі тощо для очищення внутрішньої частини, оскільки вони можуть створювати запахи або забруднення.
- Протріть підвісний кошик м'якою тканиною, змоченою в мильній воді або розведеному мийному засобі, а потім висушіть його м'якою тканиною або висушіть на повітрі природним шляхом.
- Протріть зовнішню поверхню морозильної скрині м'якою тканиною, змоченою в мильній воді, мийному засобі тощо, а потім висушіть м'якою тканиною.
- Не використовуйте жорстку щітку, сталеві щітки, абразивні матеріали (наприклад, зубну пасту), органічні розчинники (наприклад, спирт, ацетон, ізоамілацетат тощо), окріп або кислотні чи лужні речовини під час очищення, оскільки це може пошкодити поверхню та внутрішню частину морозильної скрині. Органічні розчинники, такі як окріп та бензол, можуть деформувати або пошкодити пластикові деталі.
- Не промивайте безпосередньо водою або іншими рідинами під час очищення, щоб уникнути короткого замикання або порушення електроізоляційних характеристик після замочування.



**⚠** Під час розморожування та очищення морозильної скрині спочатку від'єднайте живлення.

### 3.2 Розморожування

- Морозильні скрині потрібно розморожувати вручну:  
Під час розморожування спочатку від'єднайте вилку від мережі, відкрийте дверцята морозильної скрині та вийміть продукти, підвісні кошики тощо; відкрийте зливний отвір та вихідний отвір (і поставте ємність з водою біля вихідного отвору), щоб лід та іній могли природним чином розтанути. Після того, як іній розм'якне, можна скористатися лопатою для льоду, щоб пришвидшити розморожування.
- Під час розморожування, будь ласка, зберігайте виїняті продукти в прохолодному місці.

**⚠** Не використовуйте механічні пристрої чи інші засоби прискорення розморожування, окрім рекомендованих виробником. Холодильний контур не повинен бути пошкоджений.

### 3.3 Тривале не використання приладу

- У разі відключення електроенергії: Навіть влітку продукти можна зберігати протягом кількох годин; протягом цього періоду слід зменшити кількість відкритих дверей і не класти свіжі продукти.
- Якщо морозильна скриня не використовується протягом тривалого часу: від'єднайте її від мережі живлення, потім очистіть та тримайте дверцята відкритими, щоб запобігти утворенню запахів.
- Під час переміщення морозильної скрині: Не перевертайте, не транспортуйте горизонтально та уникайте вібрацій під час транспортування. Кут нахилу під час транспортування не повинен перевищувати 45°. Не тримайтеся за дверцята або петлі під час переміщення.

**⚠** Після запуску морозильної скрині найкраще використовувати її безперервно, і за нормальних обставин не припиняйте використання морозильної скрині, щоб не вплинути на термін служби.

## 4 Усунення несправностей

Деякі з перелічених нижче простих проблем ви можете спробувати вирішити самостійно. Якщо покращення не виникає, зверніться до відділу післяпродажного обслуговування.

|  |   |
|--|---|
| Морозильна скриня не працює                                | Чи підключено джерело живлення, а штекер щільно вставлений.<br>Чи напруга не занадто низька.<br>Чи знаходиться ручка регулювання температури в робочій зоні.<br>Чи є відключення електроенергії або часткове спрацювання захисту від перевантаження енергосистеми.  |
| Морозильна скриня погано пахне                             | Їжа з різким запахом має бути щільно упакована.<br>Перевірте наявність гнилих продуктів всередині.<br>Внутрішню частину морозильної камери потрібно очистити.   |
| Тривала робота компресора                                  | Для морозильних скринь нормально працювати довго через високі температури влітку.<br>Не кладіть забагато продуктів у морозильну скриню одночасно.<br>Покладіть продукти в морозильну скриню після того, як вони охолонуть.<br>Занадто часто відкривайте дверцята морозильної скрині.<br>Шар інею в морозильній скрині занадто товстий (потрібне розморожування).      |
| Лампочка морозильної скрині не горить                      | Чи увімкнено морозильну камеру та чи не пошкоджено індикаторну лампочку   |
| Дверцята морозильної скрині не закриваються належним чином | Упаковка з продуктами застрягла, тому дверцята неможливо закрити.<br>Завантажено забагато продуктів.<br>Морозильна скриня стоїть неправильно (під нахилом).   |
| Гучний шум   | Чи рівна підлога, а морозильна скриня встановлена стабільно?<br>Чи аксесуари морозильної скрині розміщені в нормальному положенні.  |
| Важко відкрити морозильну скриню на короткий час           | Після охолодження морозильної скрині виникає різниця тиску між внутрішньою та зовнішньою частинами корпусу, що може спричинити тимчасові труднощі з відкриванням дверей. Це нормальне фізичне явище.  |
| Корпус виділяє тепло. Зовнішня конденсація.                | Коли морозильна скриня працює, зовнішня оболонка корпусу нагрівається, навіть більше на початку роботи та влітку. Це спричинено тепловіддачею конденсатора і є нормальним явищем.<br><br>За високої вологості навколишнього середовища на поверхні корпусу та ущільнювачі дверцят може утворюватися конденсат, що є нормальним явищем. Витріть насухо сухим рушником. |
| Звук потоку повітря<br>Дзижчання<br>Клацаючий звук         | Холодоагент, що циркулює в трубопроводі, видаватиме різні звуки, що є нормальним явищем і не впливає на ефект охолодження.<br>Компресор видає гудіння під час роботи, а під час запуску або зупинки звук є гучнішим.<br>Електромагнітний клапан або електричний перемикальний клапан видаватиме стукіт, що є нормальним явищем і не впливає на його роботу.           |

**Сервісний центр та гаряча лінія.**

Актуальний перелік сервісних центрів Ви можете знайти на сайті [vestfrost.ua/ua](http://vestfrost.ua/ua) або уточнити за телефоном гарячої лінії **0 800 21-33-53**.

При зверненні до уповноважених сервісних центрів, вкажіть, будь ласка, **модель Вашого приладу**.

**Зверніть увагу, збереження касового чека, є обов'язковою умовою для гарантійного обслуговування.**  
(Більше інформації на сайті [vestfrost.ua/ua](http://vestfrost.ua/ua))



**ПРИМІТКА**

*Виробник залишає за собою право змінювати без попереднього повідомлення дизайн, конструкцію, технічні характеристики та комплектацію, які не впливають на показники безпеки та роботи приладу.*

*Всі наведені зображення та схеми в посібнику користувача (інструкції) лише для візуального ознайомлення та можуть відрізнятися від фактичного приладу. Цей виріб призначений лише для домашнього використання.*